

## Gegenzugmarkise UNO 95.2

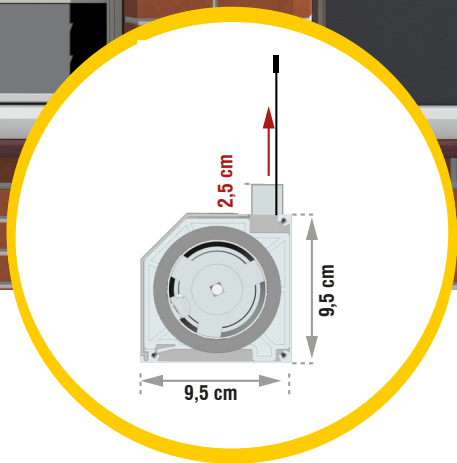

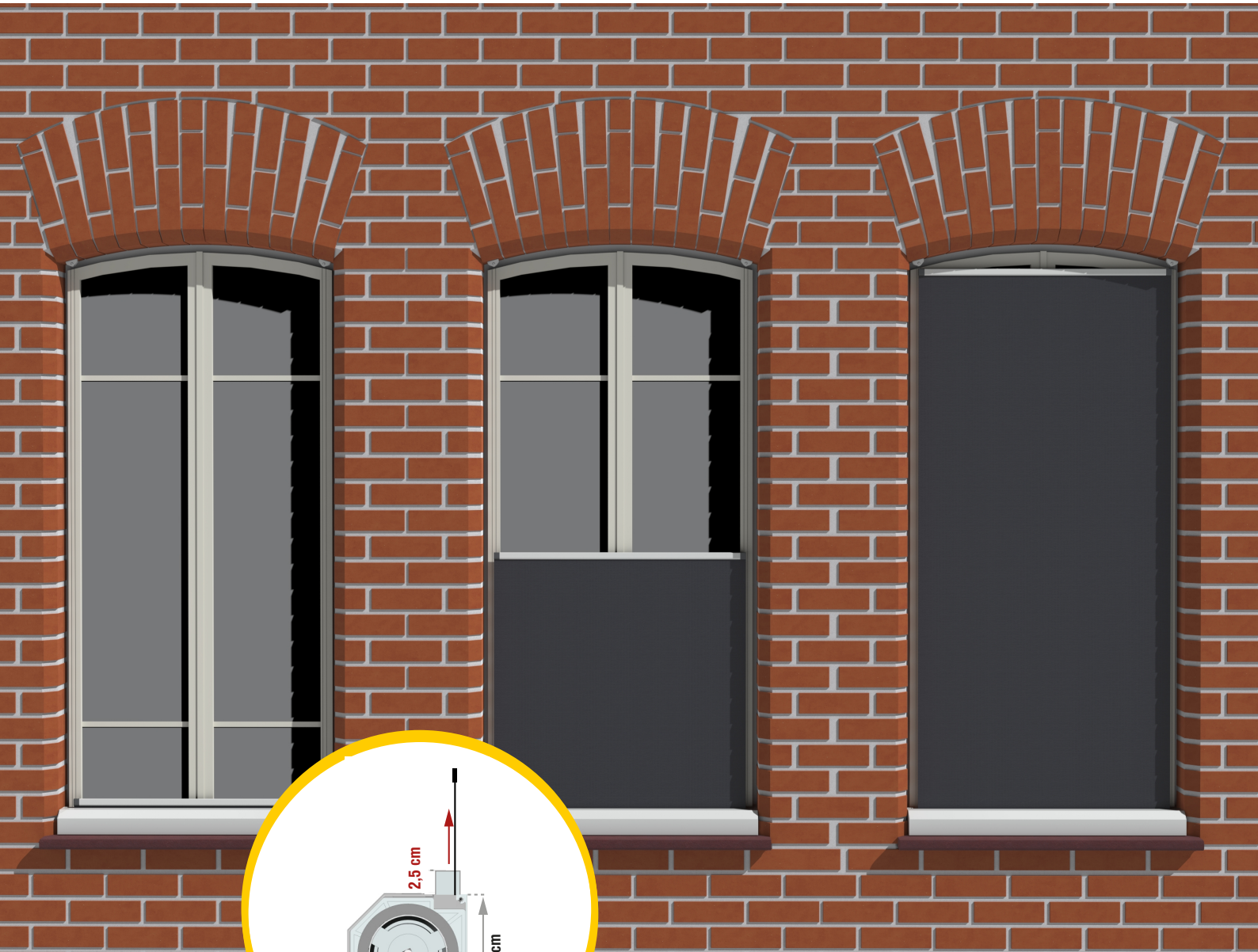

# Gegenzugmarkise UNO 95.2

Größe:  S  M  L  XL

## ÜBERSICHT

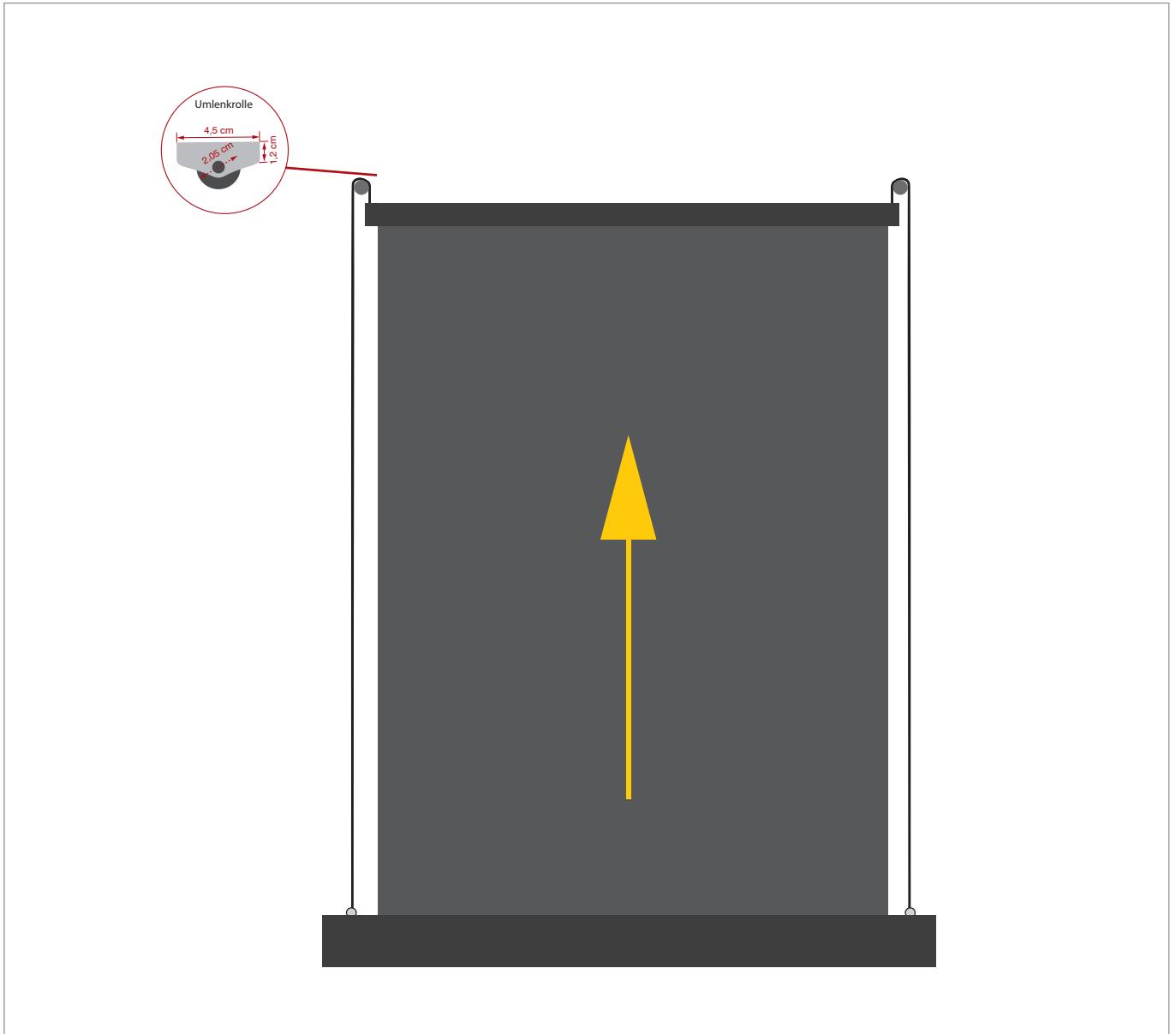

<b>Baubreite:</b>	<b>89 cm bis 200 cm</b> (alternativer Typ XL <b>bis 4 m Breite</b> )
<b>Bauhöhe:</b>	<b>max. 270 cm</b> (alternativer Typ XL <b>bis 6 m Höhe</b> )
<b>Kasten:</b>	Breite 95 mm x Höhe 95 mm
<b>Profilfarbe:</b>	weiß (RAL 9016); weitere RAL-Farben gegen Mehrpreis

<b>Seitenführung:</b>	hochreißfestes Seil
<b>Bedienung:</b>	230 V Motor (Standard); optional (mind. Baubreite 111 cm) Funk, io-homecontrol
<b>Tuch:</b>	<input checked="" type="radio"/> <a href="#">Soltis 92</a> <input type="radio"/> <a href="#">Soltis B92</a>

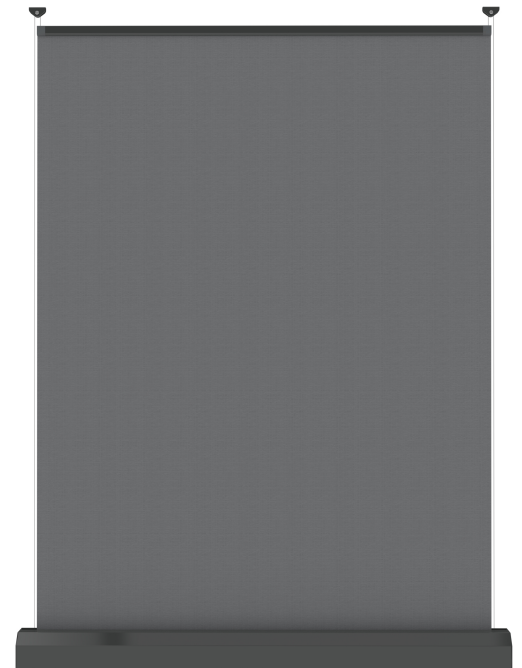
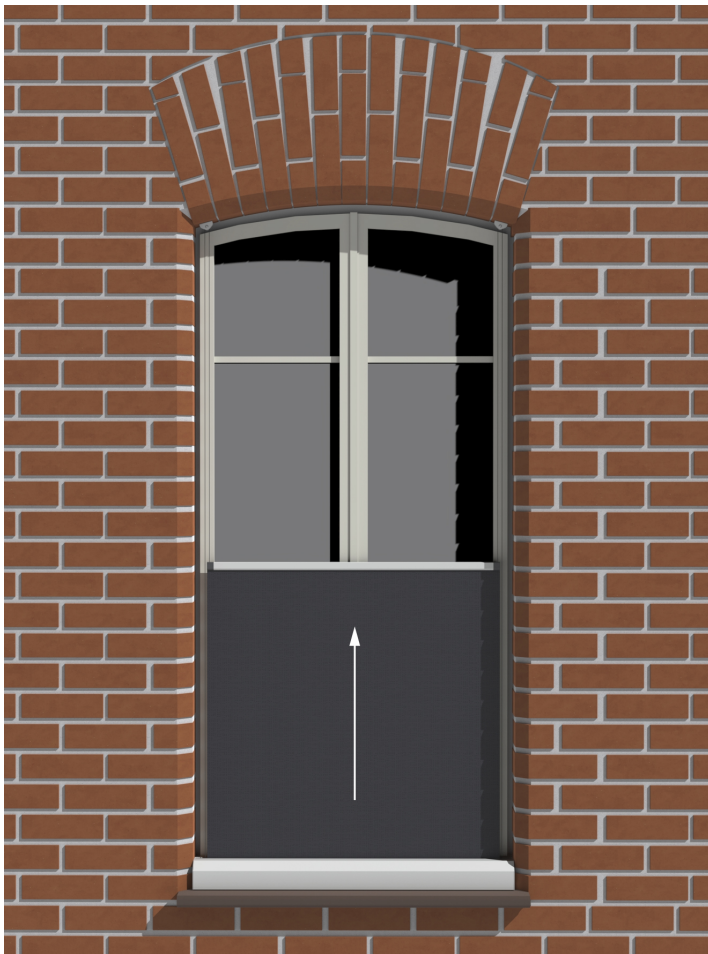

Gegenzugmarkise ausgefahren

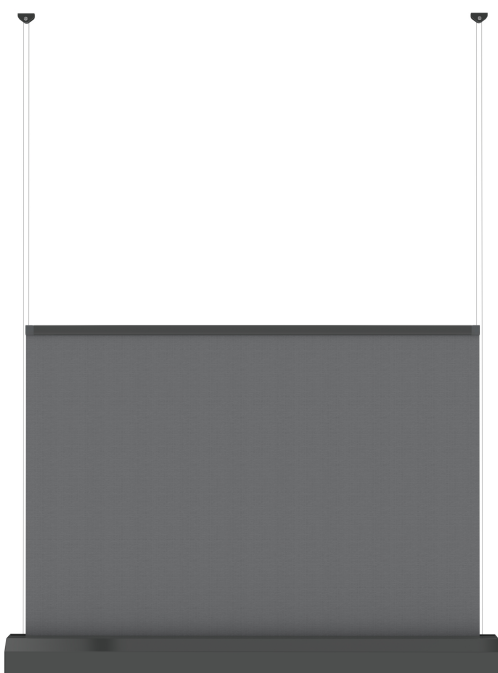

Gegenzugmarkise halb-ausgefahren

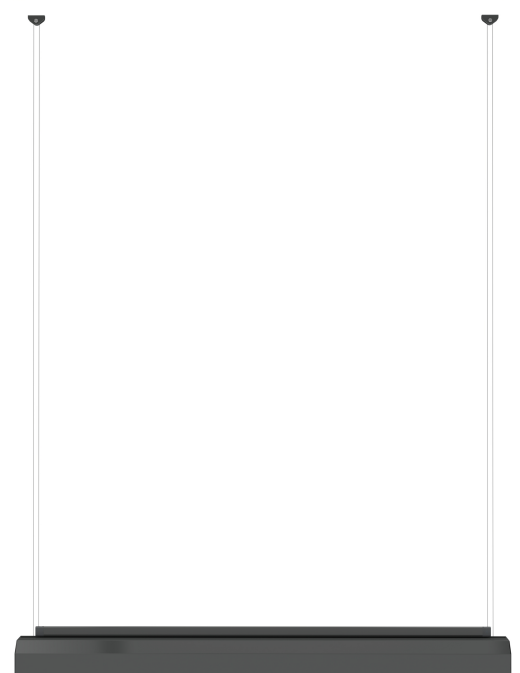

Gegenzugmarkise eingefahren



## Gegenzugmarkise UNO 95.2

**Fabrikat:** SOLARMATIC®-Gegenzugmarkise UNO 95.2

### Kassette:

---

Zweiteilige, allseits geschlossene Aluminiumkassette mit vorderer 45° abgeschrägter Revisionsblende, Querschnitt 95 x 95 mm, seitlich verschraubte Blendkappen aus Aluminiumdruckguss mit integrierten Führungsrollen für die Zugseiltechnik. Gegen Aufpreis kann auf der **Vorderblende ein Zierprofil aufgebracht werden.**

### Welle:

---

Präzisionsrohr aus verzinktem Stahl mit spezieller Kedernut, Durchmesser nach Erfordernis. **Integrierte Zugfeder zur individuellen Tuch-Nachspannung.**

### Antrieb:

---

230 Volt-Spezial-Einsteckantrieb, 50 Hz, Leistung 140W, Schutzklasse IP44 mit Thermoschutz und eingebautem Kondensator, Lärmemissionspegel  $\leq 70$  dB laut EN ISO 12100-2:2003, EasyClick-Endlageneinstellung direkt am Motorkopf für die obere und untere Endlage.

### Zugleiste:

---

Einteiliges Aluminium-Abschlussprofil, mit seitlichen Spezialkappen und integrierten Umlenkrollen für die innenliegende Seilführung. Im eingefahrenem Zustand ragt es eingefahren **nur 25 mm aus dem Kasten heraus.**

### Oberfläche: Profile pulverbeschichtet in RAL 9016

---

- RAL-Beschichtung in allen Classic RAL-Tönen gegen Aufpreis möglich

### Kunststoffteile:

---

- Endkappen der Zugleiste in schwarz oder grau

### Behangempfehlung Textilscreens:

---

- [SOLTIS Perform 92](#) für Transluzenz, Blendschutz
- [SOLTIS Opaque B92](#) für Abdunkelung

am Bsp. mit einem Maß 1200 x 2330 mm

Bsp. ausgefahren:

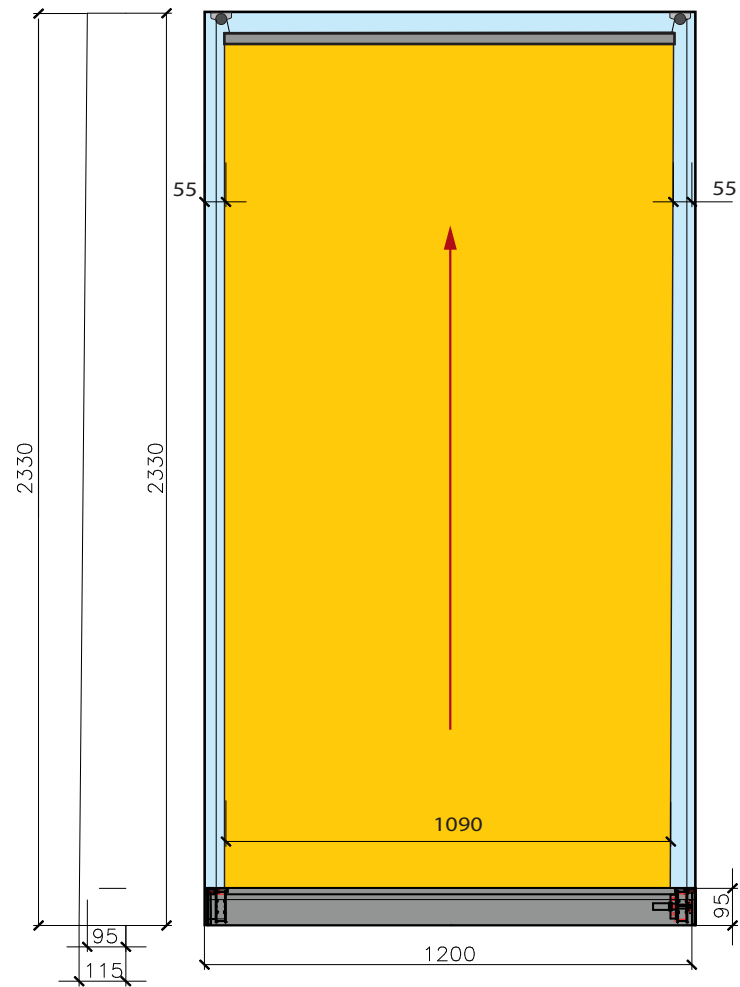

Bsp. Laibungstiefe 115 mm

Bsp. eingefahren:

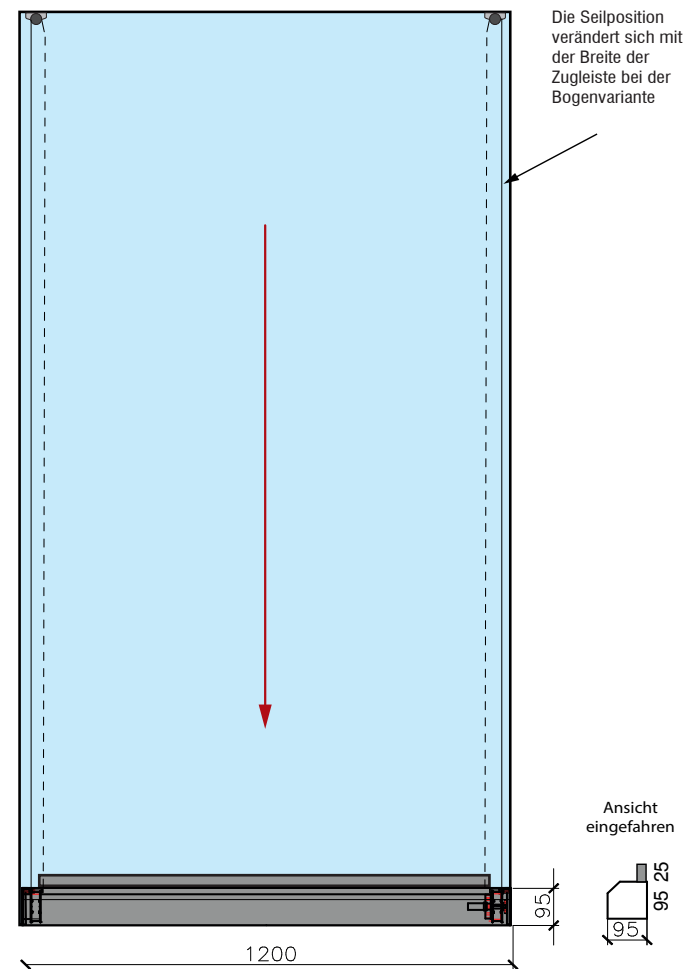

Ansicht eingefahren



XS S **M** L XL

## UNO 95.2 gerade Anlage



### ROLLO VON UNTEN NACH OBEN

Verkaufspreis in € brutto, inkl. MwSt., ab Werk, zzgl. Versand

#### ÜBERSICHT

**Anwendungsbereich:** innen / außen  
**mind. Breite:** 89 cm (bei Funk: 111 cm / Solar: 118 cm)  
**max. Breite:** 200 cm  
**max. Höhe:** **270 cm**  
**Kasten:** 95 x 95 mm  
**Profilfarben:** weiß (RAL 9016); weitere RAL-Farben möglich  
**Seitenführung:** hochreißfestes Seil  
**Behänge:** SOLTIS 92 / Soltis B92

#### Bedienungen:

Motor  230 V Standard  
Funk, Solar   Solar mit Handsender: + 998 €

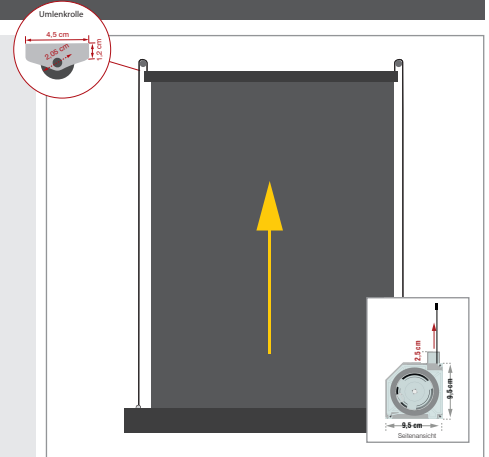

#### DETAILS

UNO 95.2

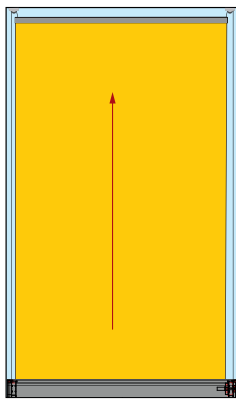

UNO 95.2-S (Schräge)

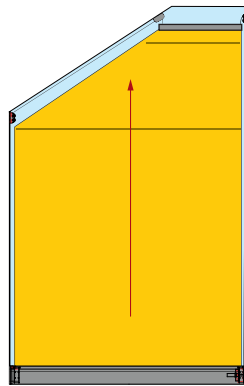

UNO 95.2-R (Bogenbildung)

